

PRZEWODNIK

ARIOSO

Lampowy Wzmacniacz Głośnikowy

INSTALACJA LAMP

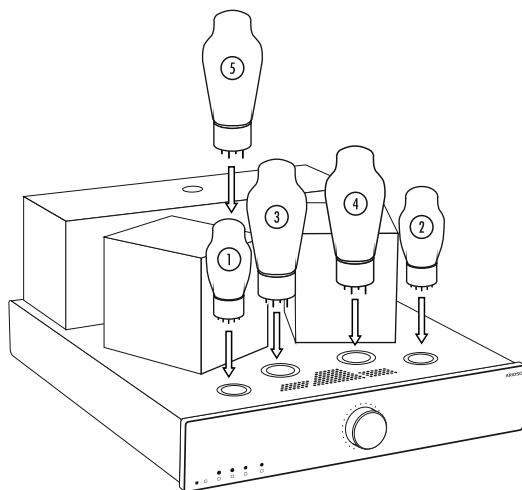

OPIS PANELI WZMACNIACZA I PILOTA

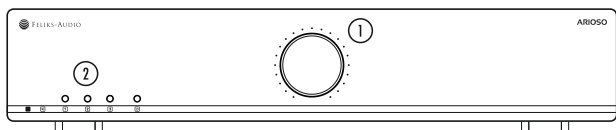

1. Regulacja sily głosu
2. Diody i przyciski kontrolne

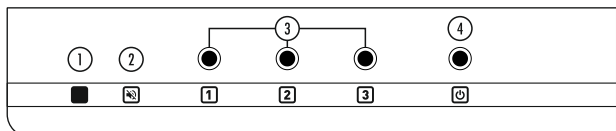

1. Odbiornik podczerwieni
2. Dioda mute
3. Przyciski i diody wejść sygnału
4. Przyciski i dioda standby

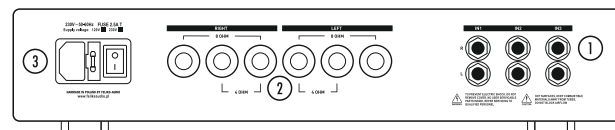

1. Wejścia źródła sygnału
2. Gniazda głośnikowe dla 4 i 8 Ohm
3. Gniazdo sieciowe, gniazdo bezpiecznika (2 A), włącznik.

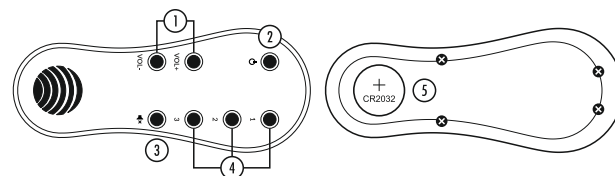

1. Regulacja głośności
2. Przycisk standby
3. Przycisk mute
4. Przyciski wejść sygnału
5. Miejsce na baterię litową CR2032 (UWAGA! Zestaw nie zawiera baterii)



UWAGA - GORĄCE ELEMENTY! NIE DOTYKAĆ PODCZAS PRACY WZMACNIACZA. PO ODŁĄCZENIU ZASILANIA, ODCZEKAĆ 15MIN W CELU WYMIANY LAMP

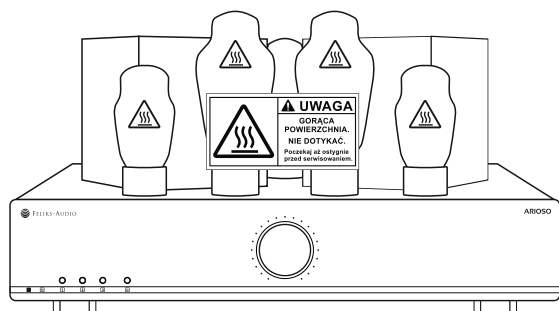

UWAGA - W CELU ZREDUKOWANIA RYZYKA POŻARU LUB PORAŻENIA PRĄDEM ELEKTRYCZNYM, NIE WYSTAWIAĆ URZĄDZENIA NA DZIAŁANIE DESZCZU BĄDŹ WILGOCI. NIE OTWIERAĆ POKRYWY URZĄDZENIA. SERWISOWAĆ TYLKO W PROFESJONALNYCH SERWISACH. PRZECHOWYWAĆ ZDAŁA OD MATERIAŁÓW ŁATWOPALNYCH, NIE BLOKOWAĆ PRZEPŁYWU POWIETRZA - URZĄDZENIE NAGRZEWĄ SIĘ PODCZAS PRACY.

BEZPIECZEŃSTWO UŻYTKOWANIA - PRZECZYTAJ PRZED PIERWSZYM UŻYCIEM!

Wzmacniacz powinien być podłączony do gniazda sieciowego, wyposażonego w zacisk ochronny (tzw. bolec). Temperatura pracujących lamp wzmacniacza może osiągnąć ponad 150°C. Wymiana lamp może się odbywać tylko i wyłącznie po wyłączeniu wzmacniacza z sieci elektrycznej oraz wystudzeniu lamp, a także po odczekaniu minimum 15 minut (czas na rozładowanie się kondensatorów). Zaleca się eksploatację wzmacniacza w temperaturze otoczenia od +15 do +30°C. W przypadku stłuczenia bańki ochronnej lampy należy natychmiast przerwać eksploatację i wyłączyć wzmacniacz z sieci. Po odczekaniu około piętnastu minut należy usunąć zniszczoną lampę.

WENTYLACJA URZĄDZENIA

Odpowiednia wentylacja zapewnia długą żywotność wzmacniacza. Dolna oraz górna pokrywa urządzenia zawiera otwory wentylacyjne pozwalające na swobodny przepływ powietrza. Dolne otwory zapewniają dostawę chłodnego powietrza do wnętrza obudowy, które po ogrzaniu opuszcza urządzenie przez górne otwory wentylacyjne. Urządzenie należy umieścić w takim miejscu aby nie blokować swobodnego przepływu powietrza przez otwory. Zaleca się aby pozostawić minimum 30cm wolnej przestrzeni nad urządzeniem oraz po 10 cm z boków i tyłu wzmacniacza. Nie stawiać produktu na innym źródle ciepła. Wszystkie otwory wentylacyjne powinny pozostać odkryte podczas pracy wzmacniacza.

GWARANCJA

Wzmacniacz został wyprodukowany i przetestowany zgodnie z najwyższymi standardami jakości. 36-miesięczna gwarancja obejmuje wady materiału lub wykonania (lampy objęte

są gwarancją na 6 miesięcy, od daty zakupu. Zerwanie plomby gwarancyjnej powoduje utratę gwarancji. Szczegółowe informacje znajdują Państwo w karcie gwarancyjnej załączonej do opakowania.

PIERWSZE URUCHOMIENIE

Przed pierwszym uruchomieniem wzmacniacza, należy umieścić lampy w odpowiednich gniazdach, zgodnie z kolejnością przedstawioną na rysunku. Lampy należy wkładać ostrożnie, zwracając uwagę aby wtyczki nóżki lampy weszły w odpowiedni otwór w podstawie. Nowy wzmacniacz wymaga wstępnego wygrzania. Wygrzanie następuje w czasie normalnej eksploatacji wzmacniacza i trwa około 50 h. Po tym czasie wzmacniacz uzyskuje właściwe brzmienie. Wygrzanie lamp trwa 15 min przy każdorazowym uruchomieniu urządzenia. Wzmacniacz nie może pracować bez włożonego kompletu lamp. Nigdy nie umieszczaj wzmacniacza w niestabilnym miejscu. Urządzenie może spaść, powodując poważne obrażenia ciała lub śmierć. Używaj tylko mebli, które mogą bezpiecznie podtrzymywać urządzenie. Upewnij się, że wzmacniacz nie nagrzewa zbyt mocno mebli podtrzymujących. Nie umieszczaj urządzenia na wysokich meblach bez zakotwiczenia mebla. Nie należy umieszczać wzmacniacza na tkaninie lub innych materiałach, powierzchnia mebla powinna być jednolita i trwała (np. szkło, metal). Trzymaj urządzenie poza zasięgiem dzieci.

ONAS

Feliks Audio to polska manufaktura specjalizująca się w produkcji ekskluzywnych wzmacniaczy lampowych z ponad 20 letnim doświadczeniem. Wszystkie nasze produkty są projektowane, testowane i produkowane w naszej siedzibie w Lublińcu.

- Wyjścia głośnikowe : 4 i 8 Ohm
- Selektor wejść : 3 wejścia RCA wybierane z klawiatury na panelu przednim lub z pilota
- Pełne zdalne sterowanie (ON-OFF, selektor, vol+ - vol- ,mute)
- Funkcja "mute" włączana tylko z pilota
- Napięcie zasilania : 230V, 50Hz
- Pobór mocy z sieci : 140VA
- Wymiary (bez lamp) : 435x381x203mm [17,1x15x7,9 inch]
- Ciężar : 25 kg [55 lb]
- Lampy sterujące : CV 181 TII
- Lampy mocy : 300B
- Lampa prostownicza : 5C3S

LAMPY

Dla przedłużenia żywotności lamp mocy 300B zalecamy aby co 50-100 h pracy wzmacniacza zamienić wspomniane lampy miejscami. Standardowo wzmacniacz wyposażony jest w lampy wysokiej jakości, które można wymienić na niższe zamienniki:

Lampy sterujące: CV181, 6SN7, 6N8S, 6N8

Lampy mocy: 300B, WE300B, 4300A, CV2609

Lampa prostownicza: 5C3S, 5U4GB, 5Z3, VT145, 5U4G

WSPARCIE

Życzymy Państwu wiele satysfakcji z użytkowania naszego wzmacniacza. Jeśli mają Państwo uwagi do pracy lub obsługi urządzenia prosimy o kontakt pod adresem info@feliksaudio.pl, lub ze swoim lokalnym sprzedawcą.



FELIKS-AUDIO

www.feliksaudio.pl

Producent: Feliks Audio Sp. z o.o., 42-700 Lubliniec, ul. Tuwima 2a

Nasze produkty, w tym modele słuchawkowe Espresso, Elise oraz Euforia, znajdują klientów na całym świecie.

Projektując wzmacniacze kierujemy się prostotą konstrukcji i maksymalnym ograniczeniu ilości elementów w projektowanym torze sygnałowym. Dzięki takiemu podejściu możemy Ci zagwarantować, że dźwięk przeniesiony przez nasze urządzenia będzie niebywale neutralny i prawdziwy.

WZMACNIACZ ARIOSO 300 B

Arioso 300B to zintegrowany wzmacniacz stereo w klasie A, zaprojektowany w układzie SET (Single Ended) i oferuje 8 watów mocy na kanat. Wzmacniacz jest zbudowany na bazie legendarnych lamp mocy 300B oraz sprawdzonych w innych naszych konstrukcjach lamp sterujących 6SN7. Arioso 300B jest starannie ręcznie wykonany, przy użyciu najwyższej klasy, starannie dobranych komponentów. Dodatkowo wyposażony jest w pilot zdalnego sterowania.

PARAMETRY TECHNICZNE I OPIS UKŁADU ELEKTRYCZNEGO

- Wzmacniacz lampowy SE w klasie A
- Moc wyjściowa : 2 x 8W
- Pasmo przenoszenia : 15Hz - 32KHz +/- 3dB
- Czutość wejściowa : 1V RMS
- Impedancja wejściowa : 100KOhm
- Zniekształcenia THD : 0,3% 1KHz przy Pwyj=1W i 2,5% 1KHz przy Pwyj=8W

BEZPIECZEŃSTWO UŻYTKOWANIA

- To urządzenie nie jest przystosowane do ciągłej pracy dłuższej niż 8 godzin. Po takim czasie urządzenie musi zostać wyłączone na czas minimum 1 godziny w celu ostygnięcia.
- Należy dopilnować, żeby przewód zasilający nie został uszkodzony, nie uległ ściśnięciu, zagięciu lub uszkodzeniu termicznemu (np. przez lampy wzmacniacza).
- Korzystanie z lamp innych typów niż wymienione w rozdziale "Lampy" jest zabronione i może spowodować niebezpieczeństwo oraz uszkodzenie urządzenia.
- W trakcie burzy lub podczas długiego okresu nieużytkowania zaleca się odłączenie napięcia zasilania.



- Zapobieganie uszkodzeniu słuchu
- Nadmierne ciśnienie akustyczne słuchawek może spowodować utratę słuchu
- Przed założeniem słuchawek należy zmniejszyć głośność. Nie należy słuchać przez dłuższy okres czasu przy wysokiej głośności
- Aby uniknąć uszkodzenia słuchu, zmniejsz poziom głośności wzmacniacza do odpowiedniego poziomu, przed założeniem słuchawek



Feliks Audio oświadcza, że niniejsze urządzenie jest zgodne z zasadniczymi wymaganiami oraz innymi stosownymi postanowieniami Dyrektywy Niskonapięciowej LVD - 2014/35/EU

KARTA GWARANCYJNA

Oto Twoja karta gwarancyjna. Dopilnuj by Twój sprzedawca wypełnił wszystkie pola znajdujące się poniżej. W przypadku gwarancyjnej usługi serwisowej, dołącz kopię swojego dowodu zakupu do tej karty. Prosimy również o dołączenie opisu usterki razem z kartą.

Data rozpoczęcia gwarancji

Nazwa produktu

Numer seryjny

Podpis gwaranta





PRODUCT GUIDE

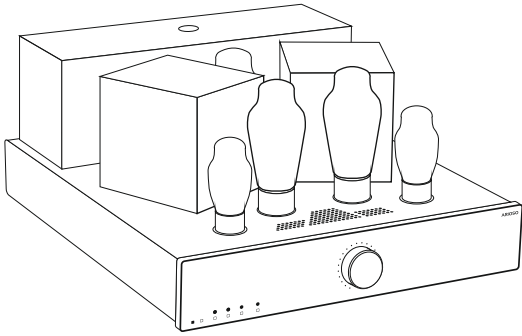

ARIOSO
Speaker Tube Power Amplifier

TUBES INSTALLATION

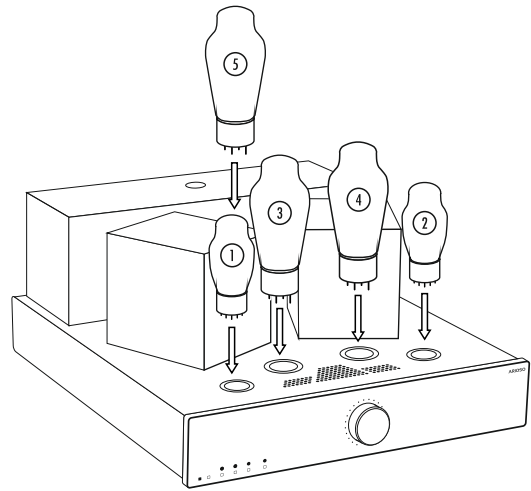

PANEL AND PILOT DESCRIPTION

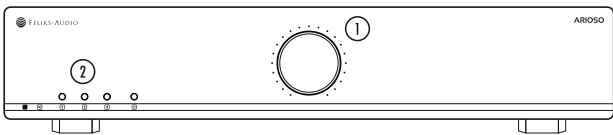

- 1. Volume control
- 2. LED indicators and control buttons.

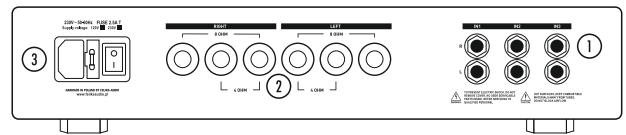

- 1. Line input
- 2. Speaker sockets for 4 and 8 Ohm
- 3. AC power connection, fuse socket [2A], power switch

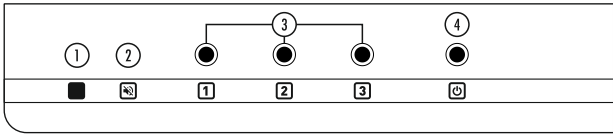

- 1. Infrared receiver
- 2. Mute LED indicator
- 3. Input buttons and LED indicators
- 4. Standby button and LED indicator

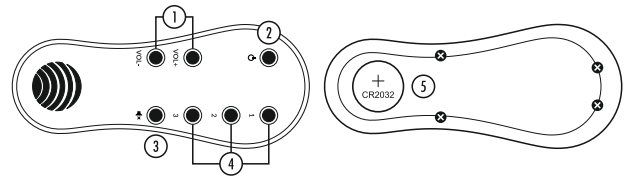

- 1. Volume control
- 2. Standby
- 3. Mute
- 4. Input controls
- 5. Place for lithium battery CR2032 [WARNING! Battery not included]



CAUTION! HOT PARTS. DO NOT TOUCH! BURNED FINGERS WHEN HANDLING THE PARTS. WAIT 15 MIN AFTER SWITCHING OFF BEFORE HANDLING PARTS.

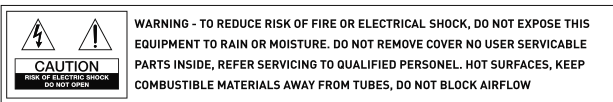
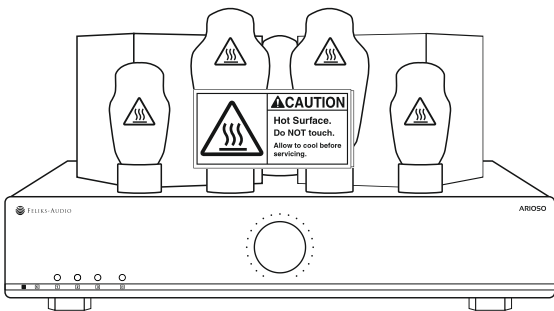

GENERAL SAFETY INSTRUCTION - READ BEFORE FIRST USE!

The amplifier should be plugged to power socket with ground connection. Please note that tubes can reach operational temperature with exceeding 150 Celsius(300 F) therefore tube exchange should be done with the device unplugged from AC power, after allowing the tubes toer supply from the mains. Remove the damaged tube after cooldown of the device (min. 15 minutes).

DEVICE VENTILATION

Proper ventilation provides long lifetime of the amplifier. Upper and lower cover are equipped with ventilation holes which guarantee a free airflow. Bottom ventilation holes provide cool air into the device case, which flows through it and escapes at the top cover. Do not obstruct the airflow around the amplifier. Allow at least 30cm(12 inches) free space above the tubes and 10cm (4 inches) for the rear and sides. Do not place the device on any other heat source. All ventilation openings should remain uncovered during operation of the amplifier.

LIMITED WARRANTY

The amplifier was manufactured and tested to the highest quality standards. The limited warranty covers defects in material or workmanship for 36 months (tubes for

6 months), from date of purchase. Our limited warranty is void if the product is returned with tampered labels, any alternations or in case of improper use. To request warranty service, please provide sales receipt / document of purchase and description of the problem. Product shipping is at buyer's expense.

INSTALLATION AND BREAK-IN PERIOD

Before turning the amplifier on for the first time, please install the tubes in the sockets, as described on the illustration. Take care while installing the tubes, ensure the pins fit appropriate holes in the socket. New amplifier requires a break-in period which takes place during normal use of the device. Please note that the optimal sound quality will be reached after approximately 50 hours of operation. In day to day use, tubes reach their operational temperature after 15 minutes from powering on the device. All tubes must be installed before turning on the amplifier. Never place the unit in an unstable location. A device may fall, causing serious personal injury or death. Only use furniture that can safely support the device. Ensure that the amplifier is not overheating the edge of the supporting furniture. Do not place the device on tall furniture without anchoring the furniture. Do not place the amplifier on cloth or other materials that may be located between the unit and supporting furniture. Keep away the device from the reach of children.

ABOUT FELIKS-AUDIO

Feliks Audio is a boutique manufacturer of hand-crafted tube amplifiers, with over 20

years of audio solutions development experience. All our products are in-house engineered, tuned and assembled at our site in Lubliniec (Poland). We create special and unique designs, blending together technology and tradition. Our amplifiers, among them Echo, Espresso, Elise and Euforia, have won many supporters across the world.

Our products offer a perfect blend of passion for honest sound, great attention to technical details and beautiful finish. We do follow design simplicity, minimizing the number of elements in projected signal path. Thanks to this approach we ensure that the sound produced by our devices is pure and true.

ARIOSO 300B AMPLIFIER

Arioso 300B is an integrated stereo amplifier, designed in a pure Single Ended form, and producing 8 Watts per channel of neutral yet powerful sound. The amplifier is built around the famous 300B power tubes and CV181 (6SN7) driver tubes. It is fully handmade from high quality, carefully selected components and can be operated by the remote control included.

TECHNICAL SPECIFICATION AND ELECTRICAL SYSTEM DESCRIPTION

- Single Ended A-class tube amplifier
- Power output : 2 x 8W
- Frequency response : 15Hz - 32KHz +/- 3dB

- Input sensitivity : 1V RMS
- Impedance: 100K0hm
- THD : 0,3% 1KHz at output power =1W i 2,5% 1KHz at output power =8W
- Speaker output : 4 and 8 Ohm
- Input selector : 3 RCA inputs to choose from panel or remote
- Full remote control (ON-OFF,selector,vol+ - vol- ,mute)
- "Mute" function turned on only from the remote controller
- AC : 230V,50Hz (optional 115V,60Hz)
- Power consumption : 140VA
- Dimensions (without tubes) : 435x381x203mm [17,1x15x7,9 inch]
- Weight : 25 kg [55 lb]
- Driver tubes : CV 181 TII
- Power tubes : 300B
- Rectifier tube : 5C3S

LAMPS

To extend the life of the 300B power tubes, we recommend to swap them with each other every 50 ~ 100 hours of operation. The amplifier is equipped with high-quality tubes, which can be replaced with the following replacements:

Driver Tubes: CV181, 6SN7, 6N8S, 6N8

Power tubes : 300B, WE300B, 4300A, Cv2609

Rectifier tube : 5C3S, 5U4GB, 5Z3, VT145, 5U4G

GENERAL SAFETY INSTRUCTIONS

- This device is not intended for continuous use for more than 8 hours. After that time the product should be turned off to cool down for the minimum time of 1 hour.
- Protect the power cord from being walked, pinched or overheated (eg. by the tubes).
- The use of tubes other than those specified in the "LAMPS" section is prohibited and may result in danger and damage to the device.
- Unplug this device during lightning storms or when unused for long periods of time.



- Prevention of hearing loss
- Permanent hearing loss may occur if headphones or earphones are used at high volume for prolonged period of time
- Note: To prevent possible hearing damage, do not listen at high volume levels for long periods
- Before putting on headphones, lower set the volume to a comfortable listening level



Feliks Audio declares that this device complies with the essential requirements and other relevant provisions of the Low Voltage Directive LVD - 2014/35/ EU

SUPPORT

We wish you many happy hours enjoying your new tube amplifier. Should you have any inquiries please contact us directly at info@feliksaudio.pl or contact your local dealer.



www.feliksaudio.pl

Manufacturer: Feliks Audio Sp. z o.o., 42-700 Lubliniec, 2a Tuwima street

WARRANTY CARD

This is your warranty card. Make sure your seller has completed all of the fields below. In the case of a warranty service, include a copy of your purchase with this card. Please also include a description of the fault with the card.

Warranty start date

Product name

Serial number

Seller Signature

